

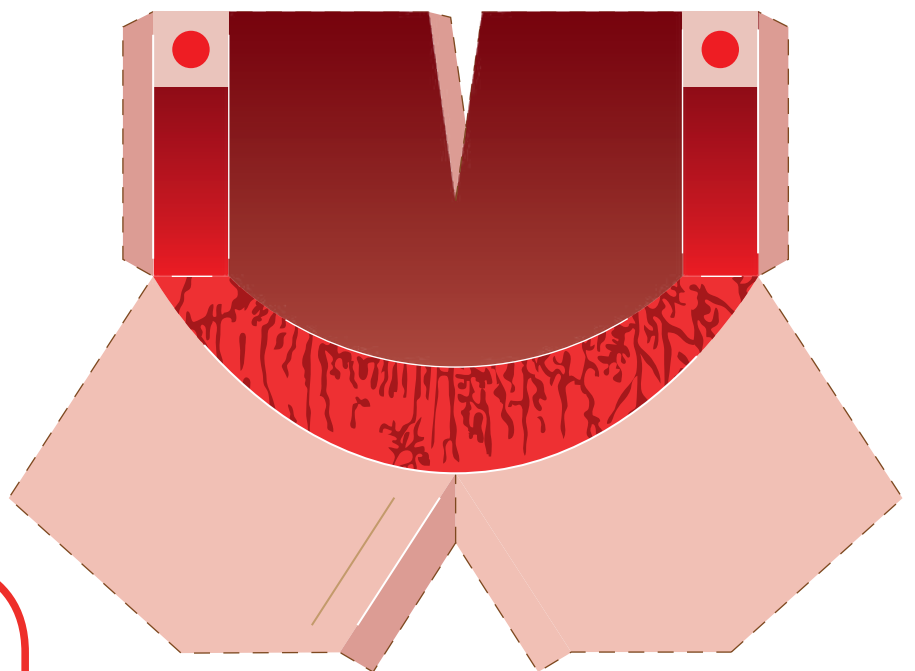

Labio Superior

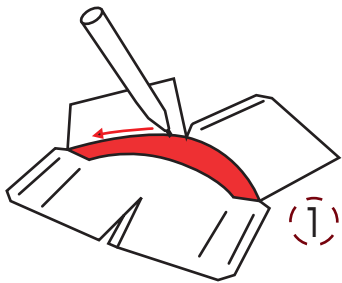
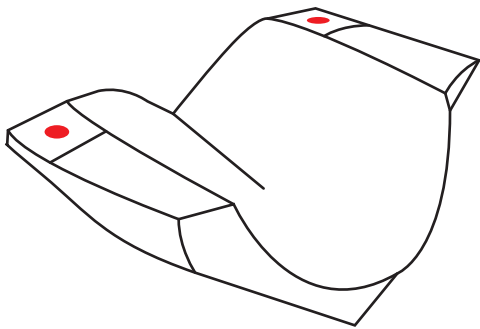
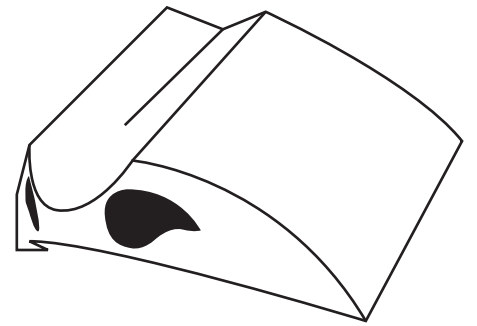
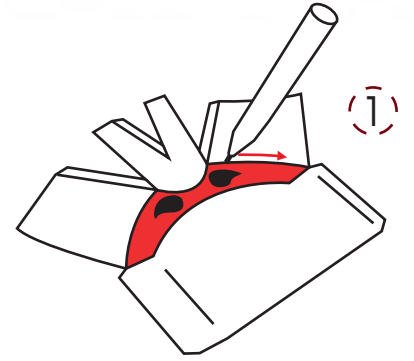
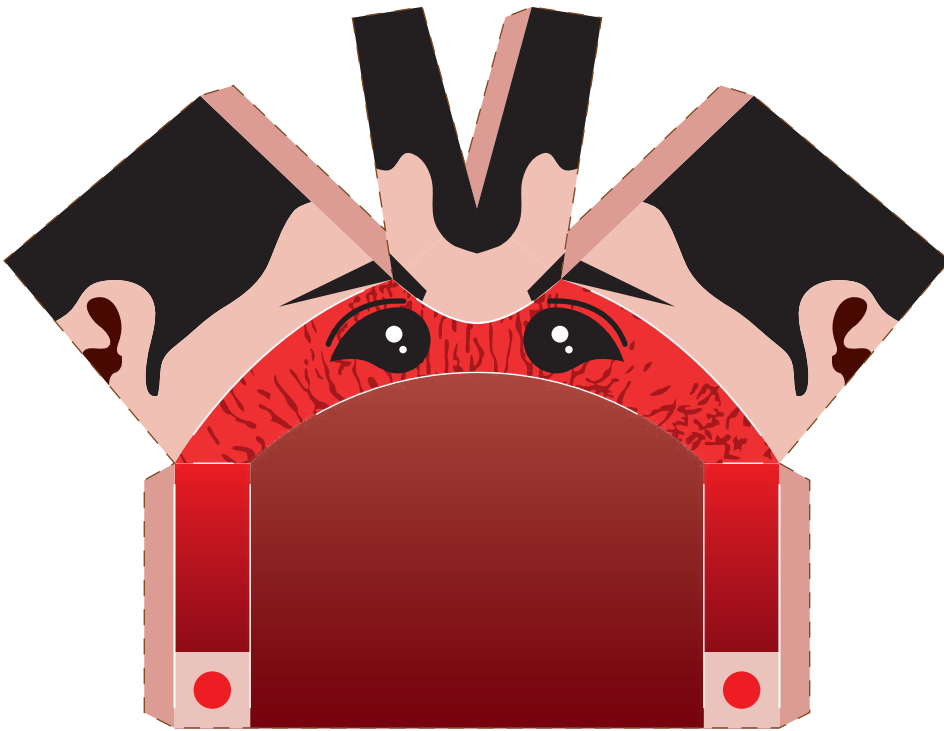

Labio Inferior

1-2

lipi

by

Juan Pablo Tigre Amón

Lea cualquier instrucción especial antes de cortar. Por favor tome el cuidado al usar los artículos afilados. Siga las líneas punteadas que son para cortar. Doble las pestañas y aplique la cola

PLIEGUE —————
CORTE - - - - -



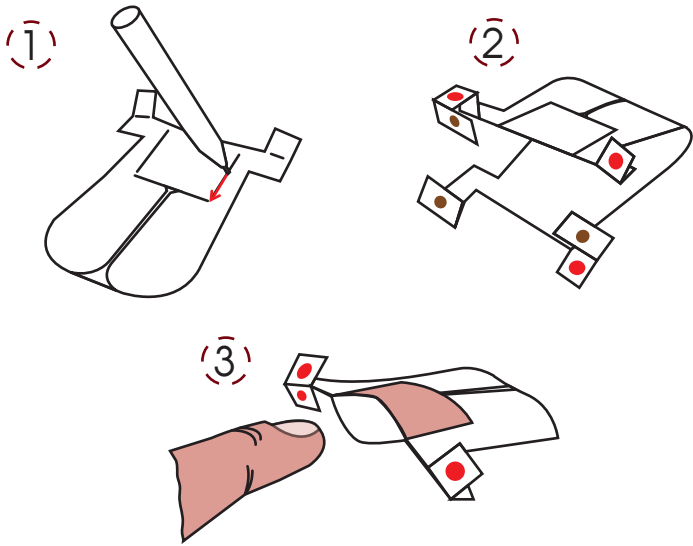

Armason

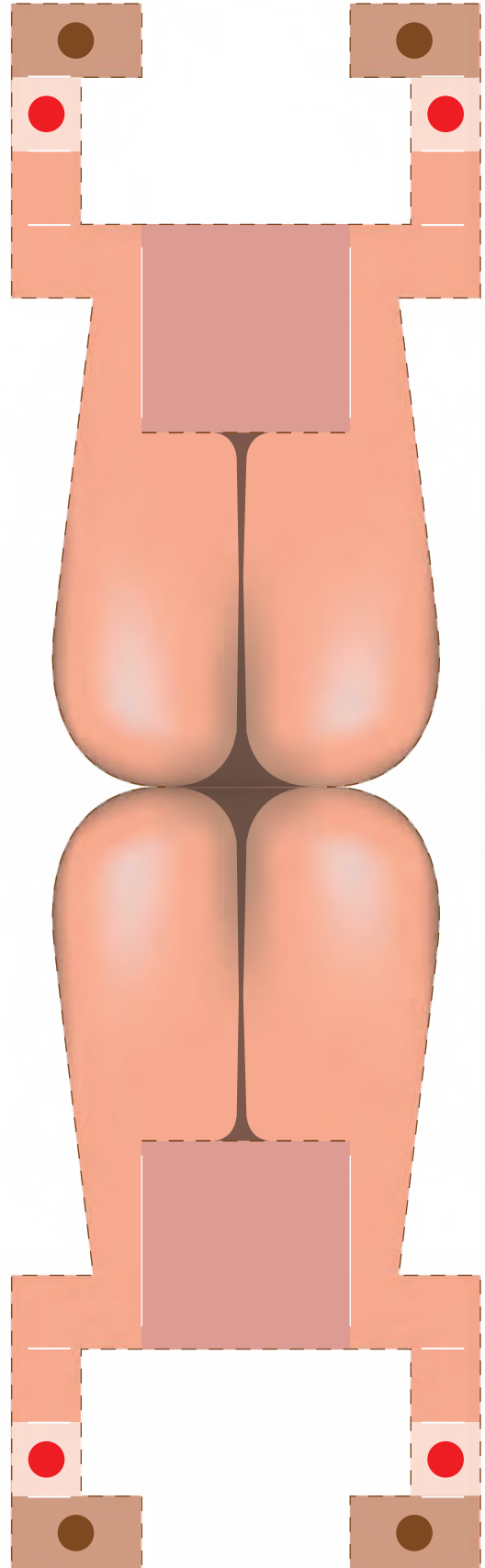
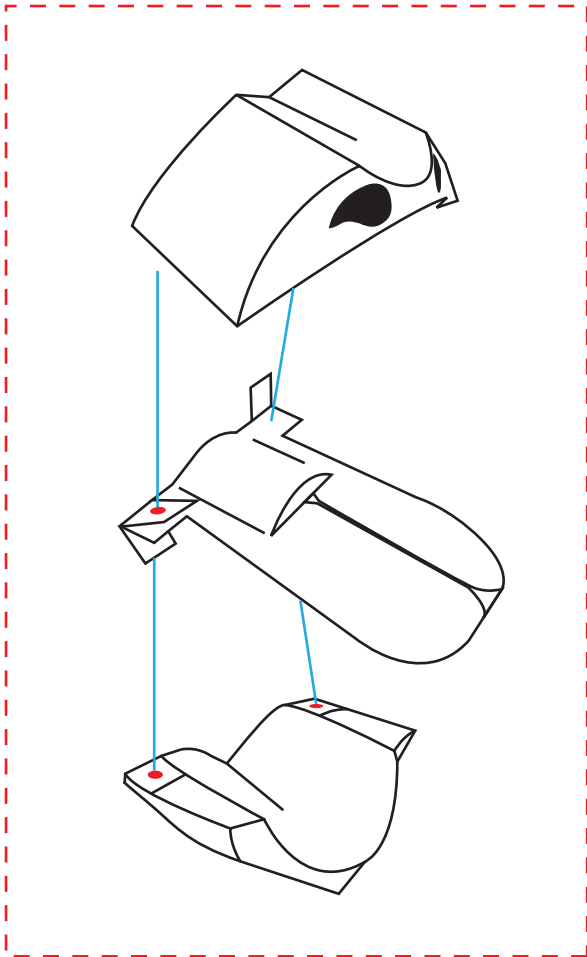

2-2

lipi

by

Juan Pablo Tigre Amón



Lea cualquier instrucción especial antes de cortar. Por favor tome el cuidado al usar los artículos afilados. Siga las líneas punteadas que son para cortar. Doble las pestañas y aplique la cola

PLIEGUE —————
CORTE - - - - -